

Thermenersatzstation WK Vario GT

WK 1 Vario GT / WK 1M Vario GT / WK 2 Vario GT

Grundstation



Hydraulikschemata

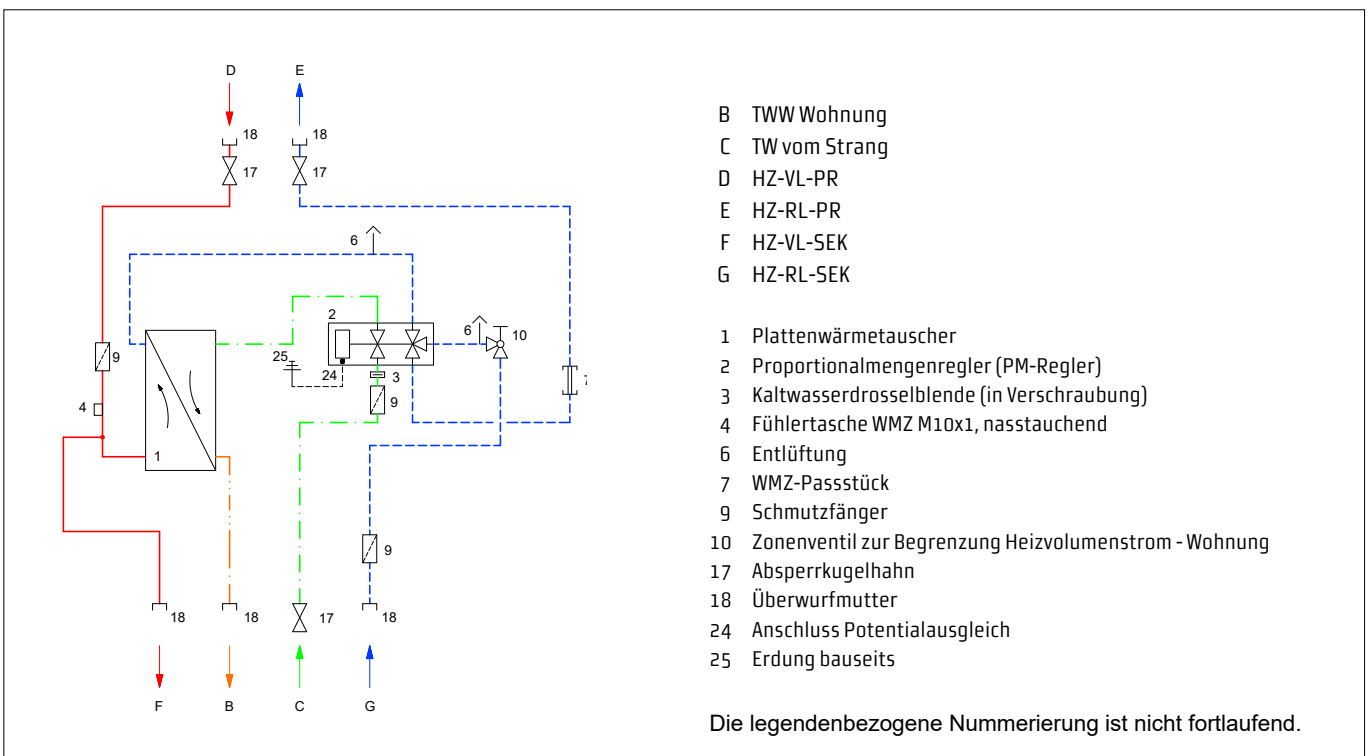

Ausstattungsbeispiel



Hydraulikschemata

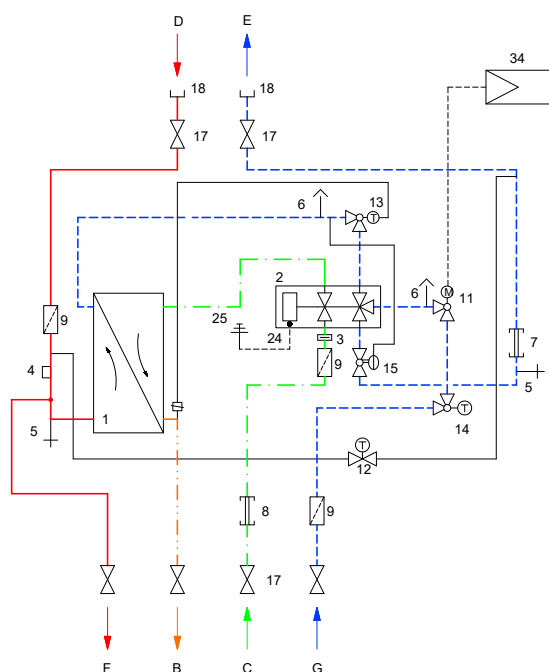

- B TWW Wohnung
- C TW vom Strang
- D HZ-VL-PR
- E HZ-RL-PR
- F HZ-VL-SEK
- G HZ-RL-SEK

- 1 Plattenwärmetauscher
- 2 Proportionalmengenregler (PM-Regler)
- 3 Kaltwasserdrosselblende (in Verschraubung)
- 4 Fühlertasche WMZ M10x1, nasstauchend
- 5 Entleerung
- 6 Entlüftung
- 7 WMZ-Passstück
- 8 Passstück
- 9 Schmutzfänger
- 11 Zonenventil zur Begrenzung Heizvolumenstrom - Wohnung mit thermischen 2-Punkt Stellantrieb
- 12 Thermostatisches Temperaturvorhalte-Modul (TTV)
- 13 Thermostatischer Warmwasserbegrenzer (TWB)
- 14 Rücklauftemperaturbegrenzer (RTB)
- 15 Differenzdruckregler primär im Stationseingang
- 17 Absperrkugelhahn
- 18 Überwurfmutter
- 24 Anschluss Potentialausgleich
- 25 Erdung bauseits
- 34 Regelung

Technische Daten

Werkstoffe

Armaturen	Trinkwassergeeignete Werkstoffe gemäß Richtlinien DVGW, UBA, WRAS
Sanitär:	CW617N
Heizung:	CW617N, CW614N
Dichtungen	DVGW zertifiziert
Wärmetauscher	Platten: 1.4404 Lot: Kupfer, Vaclnox oder geschraubter Tauscher
Rohrleitung	1.4401

Sanitär

Max. Betriebsdruck	PN 10
min. Vordruck	2,0 bar

Heizung

max. Betriebsdruck	PN 10
max. Betriebstemperatur	85 °C
Max. pr. Differenzdruck	0,60 bar ohne Einsatz von Zusatzarmaturen*

Elektro

Stromanschluss	230 V/50 Hz bei Einsatz: Zonenventil mit Raumthermostat, ansonsten ohne Stromanschluss funktionsfähig
----------------	--

Abmessungen

H/B/T	600 x 435,5 x 165 mm
Gewicht	13,2 kg - WK 1 Vario GT 13,9 kg - WK 1M Vario GT 15,3 kg - WK 2 Vario GT

***Planungshinweis:** bei Heizbetrieb mit Radiatoren:

- Thermostatische Heizkörperventile in Standardbauweise können nur mit einem max. Differenzdruck von 20 kPa = 0,2 bar beaufschlagt werden!
- Dynamische thermostatische Heizkörperventile können mit höheren Differenzdrücken von 0,6-1,5 bar (600-1.500 mbar) beaufschlagt werden!

Zur Absicherung des hydraulischen Abgleichs können als Modul ab Werk Differenzdruckregler eingebaut oder als Set für den Strang bestellt werden.

Zusatzmodule

	<p>Kugelhahn-Sets</p> <p>Kugelhahn-Anschluss-Set, zur Absperrung von Heizungsvor- und -rücklauf sowie für Kalt- und Warmwasser. 6 bzw. 7 Stk. Kugelhähne 3/4" AG/IG, inkl. Dichtungen. Kugelhahn DN 20 (DVGW) für Zirkulation</p>
	<p>Entleer-Set (E)</p> <p>Zum Spülen, Entlüften und Entleeren der Wohnungsstation. Eingebaut im Stationseingang im Vor- u. Rücklauf.</p>
	<p>Wärmezählerpassstück</p> <p>3/4" x 110 mm im RL sowie Bauteil zur Aufnahme der Tauchhülse oder direkttauchend M10 im VL.</p>
	<p>Kaltwasser-Wohnungsabgang (KWA)</p> <p>Zur Zählung des gesamten Kaltwasserverbrauchs der Wohnung. Ein Passstück für den Kaltwasserzähler 3/4" x 110 mm und ein T-Stück für die Wohnungsabgangsleitung.</p>
	<p>Thermostatisches Temperatur-Vorhaltemodul (TTV)</p> <p>Zur Absicherung der Vorlauftemperatur im Sommer (Bypass). Die Temperatur ist auf 45 °C voreingestellt, Kvs-Wert ist 1,55. Bei Montage einer Trinkwasserzirkulation ist das TTV im Lieferumfang der WS-TWZ enthalten.</p>
	<p>Thermostatischer Warmwasserbegrenzer (TWB)</p> <p>Zur Begrenzung der Warmwasseraustrittstemperatur bei gleichzeitiger Reduzierung des Heizvolumenstroms. Ventilunterteil mit Thermostatregler und Kapillarleitung inkl. Edelstahlfühler. Einstellbereich von 35-70 °C.</p>
	<p>Rücklauftemperaturebegrenzer (RTB)</p> <p>Sichert eine vorgegebene Rücklauftemperatur eines Heizkreises ab. Die Temperatureinstellung ist blockierbar. Einstellbereich von 0-45 °C, Kvs-Wert ist 1,55.</p>
	<p>Differenzdruckregler primär im Stationseingang (DRG)</p> <p>Zum hydraulischen Abgleich der Wohnungsstation im Netz. Jede Wohnungsstation mit DRG ist voreingestellt und sichert somit den Heizungs- und Warmwasserbetrieb (100-400 mbar).</p>
	<p>Kugelhahn</p> <p>für Kaltwasserabgang muss in Verbindung mit GT-KWP mitbestellt werden.</p>
	<p>AP-Gehäuse</p> <p>ADH 2/SL Aufputzgehäuse (zweiteilig) (H/B/T 900 x 480 x 165 mm)</p> <p>ADH 2/SXL Aufputzgehäuse (zweiteilig) (H/B/T 1250 x 480 x 165 mm)</p> <p>ADH 2/AS Untere Abschlussblende (H/B/T 1180 x 755 x 260 mm)</p>

Druckverluste WK 1 Vario GT

Heizungsseite (Primär)

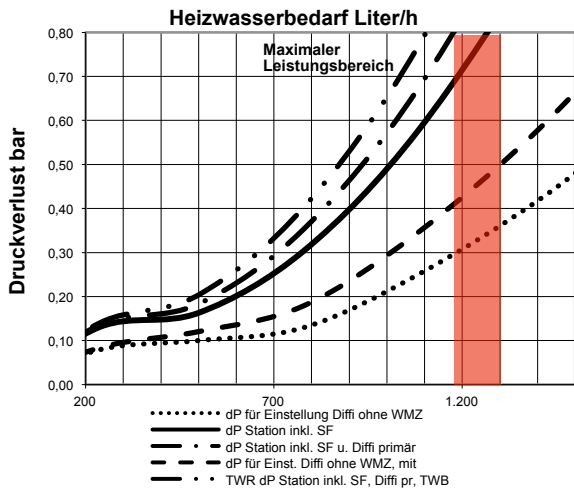

Einbau - mindestens eines WMZ: Q_n 1,5 - dP weiterer Einbauten wie z. B. TWB, WMZ etc. sind in der Kurve nicht berücksichtigt.!

Kaltwasserseitig (Sekundär)

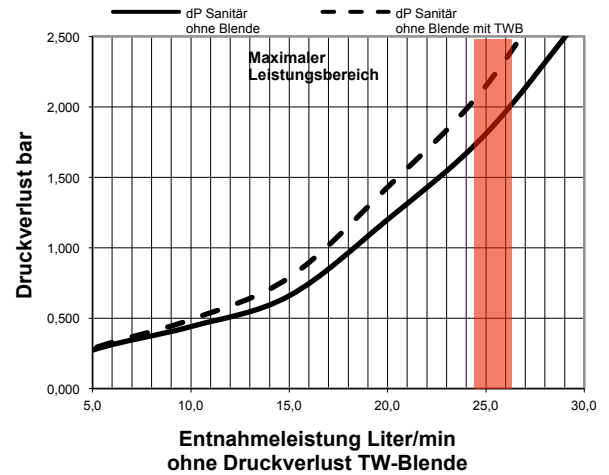

Beim Einsatz von Drosselscheiben 10-19 l/min muss ein Druckverlust von ca. 0,3-0,6 bar berücksichtigt werden.

Leistungskurven und Rückflusstemperaturen

Trinkwassererwärmung um 35 K (10 - 45°C)

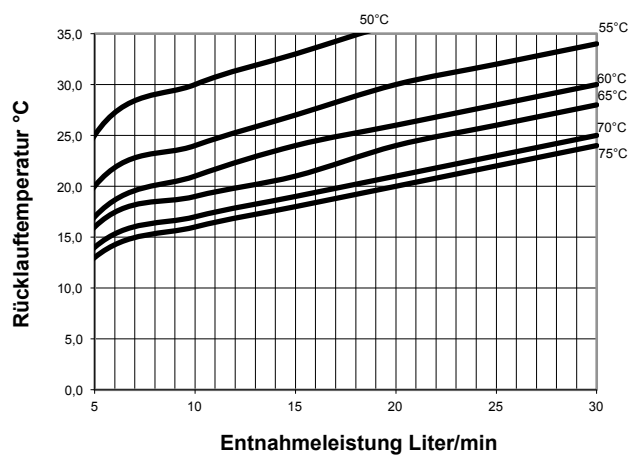
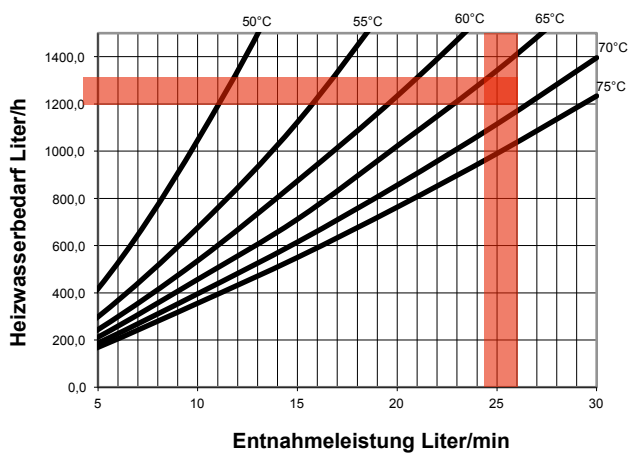

Trinkwassererwärmung um 40 K (10 - 50°C)

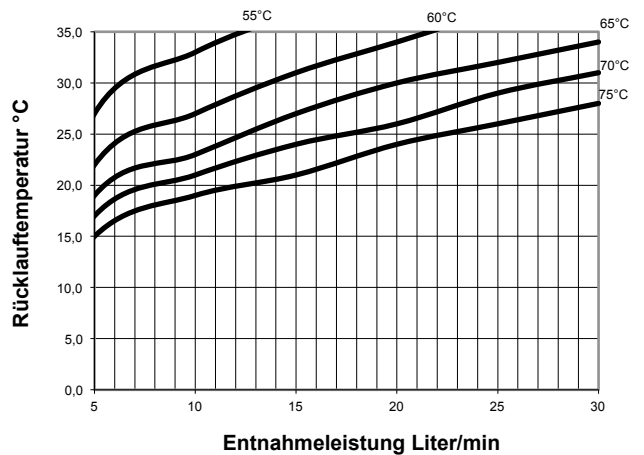
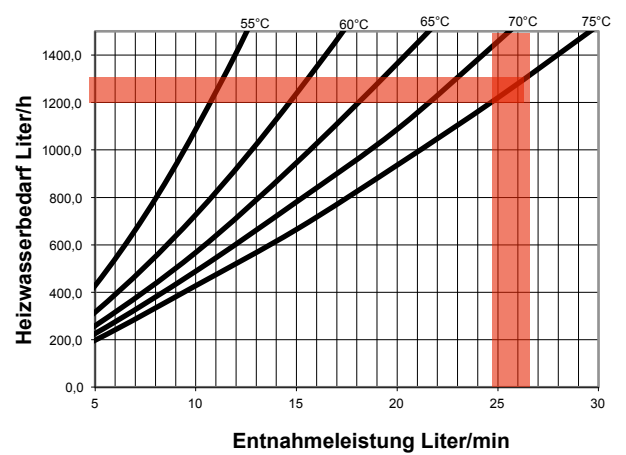

Druckverluste WK 1M Vario GT

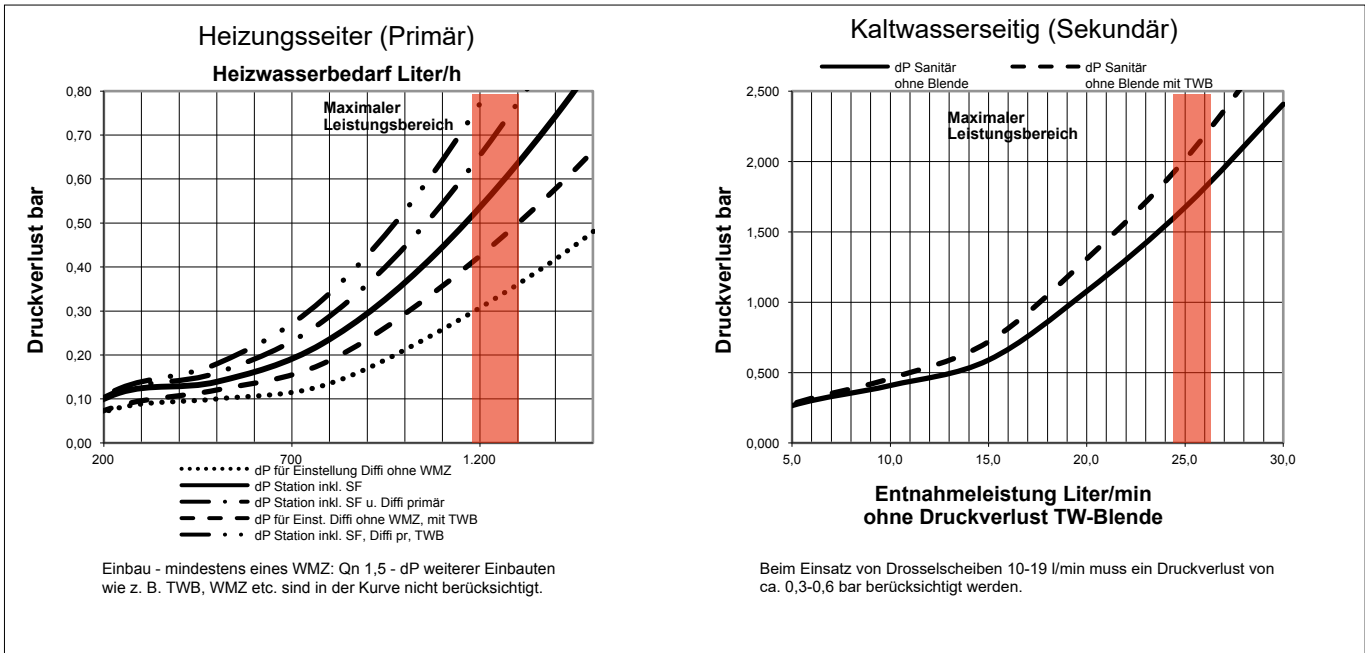

Leistungskurven und Rückflusstemperaturen

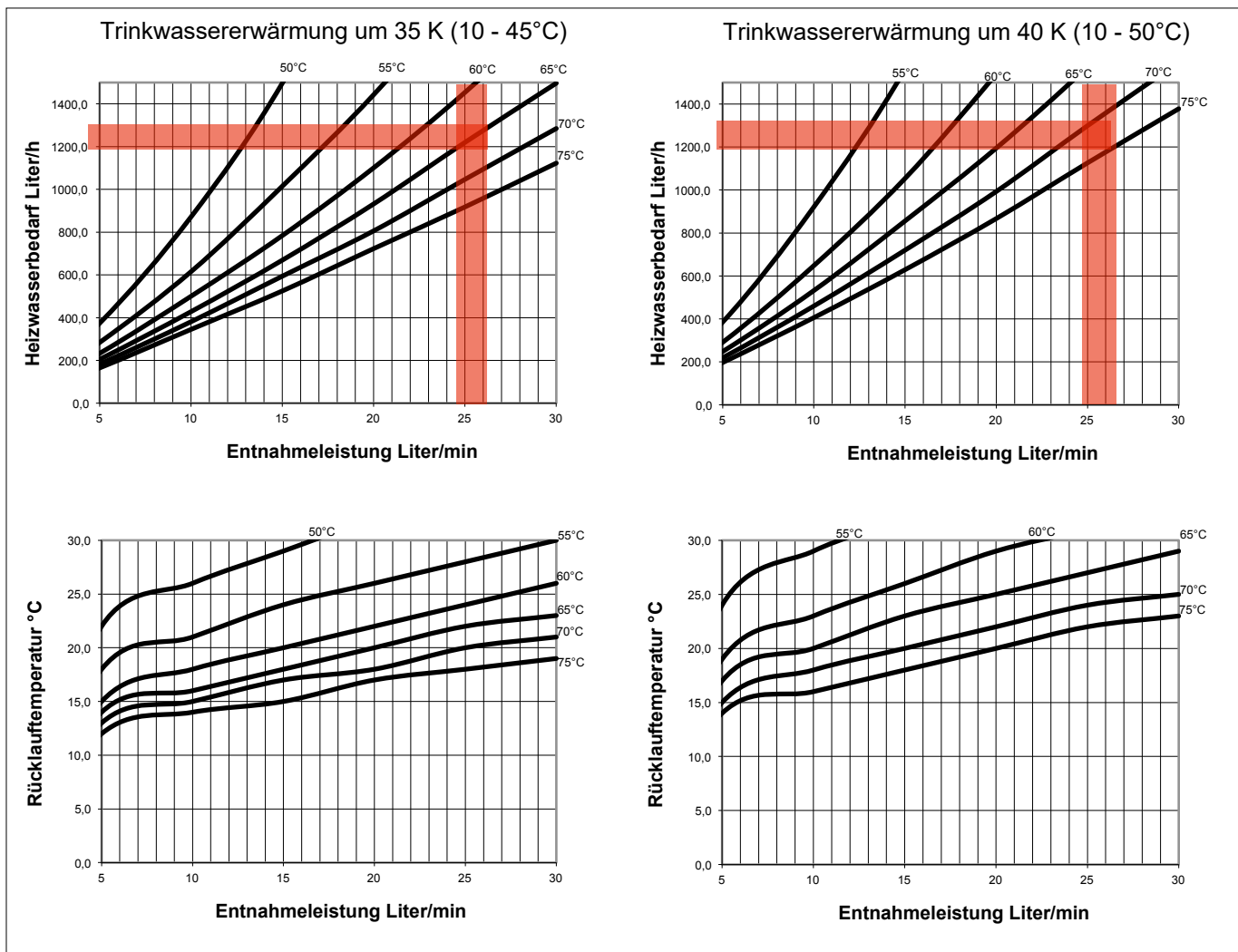

Druckverluste WK 2 Vario GT

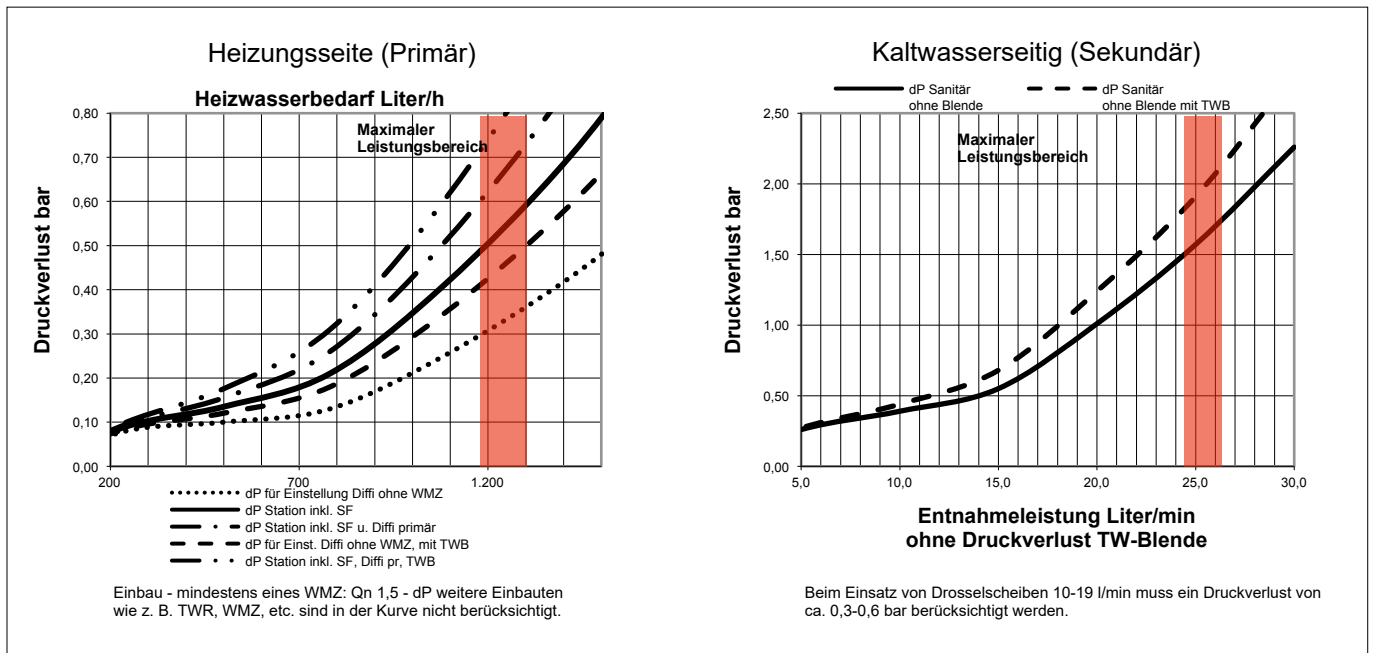

Leistungskurven und Rückflusstemperaturen

