

## Wohnungsstation WK-Hybrid TS

### Grundstation

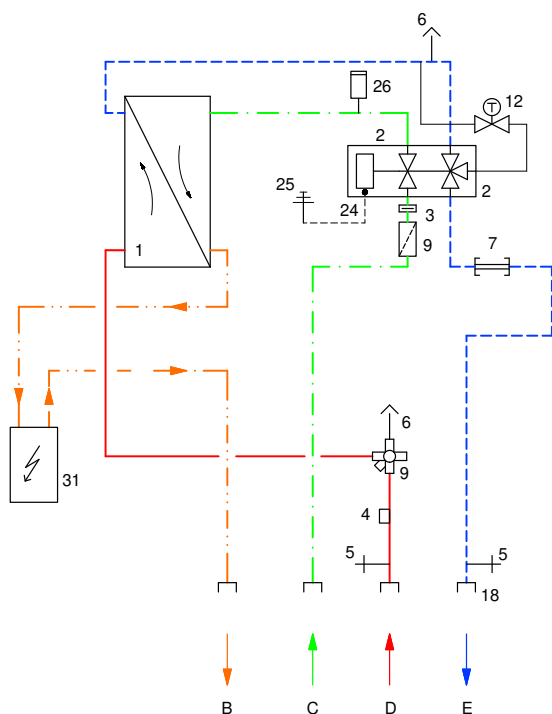

### Hydraulikschemata



B TWW Wohnung

C TW vom Strang

D HZ-VL-PR

E HZ-RL-PR

1 Plattenwärmetauscher

2 Proportionalmengenregler (PM-Regler)

3 Kaltwasserdrosselblende (in Verschraubung)

4 Fühlertasche WMZ M10x1, nasstauchend

5 Entleerung

6 Entlüftung

7 WMZ-Passstück

9 Schmutzfänger

12 Thermostatisches Temperaturvorhalte-Modul (TTV)

18 Überwurfmutter

24 Anschluss Potentialausgleich

25 Erdung bauseits

26 Wasserschlagdämpfer

31 Durchlauferhitzer

Die legendenbezogene Nummerierung ist nicht fortlaufend.

## Technische Daten

### Werkstoffe

Armaturen	Trinkwassergeeignete Werkstoffe gemäß Richtlinien DVGW, UBA, WRAS
Sanitär:	CW617N
Heizung:	CW617N, CW614N
Dichtungen	DVGW zertifiziert
Wärmetauscher	Platten: 1.4404
Lot:	Kupfer, Vaclinox oder geschraubter Tauscher
Rohrleitung	1.4401

### Sanitär

Max. Betriebsdruck	PN 10
Min. Vordruck	3,0 bar

### Heizung

Max. Betriebsdruck	PN 10
Max. Betriebstemperatur	60°C
Max. primärer Differenzdruck	0,60 bar ohne Einsatz von Zusatzarmaturen*

### Elektro

Stromanschluss	230 V/50 Hz bei Einsatz: Mischkreis, BWZ, Zonenventil mit Raumthermostat, ansonsten ohne Stromanschluss funktionsfähig
----------------	--

### WK-Hybrid-TS mechanisch

Leistung	11 kW (16A) / 13,5 kW (19,5 A)
Elektroanschluss	3/PE 380..415 V AC
Leiterquerschnitt, mind.	1,5 mm <sup>2</sup> (11 kW) / 2,5 mm <sup>2</sup> (13,5 kW)
Leistung	18 kW (26 A) / 21 kW (30 A)
Elektroanschluss	3/PE 380..415 V AC
Leiterquerschnitt, mind.	4 mm <sup>2</sup>
Leistung	6,0..9,6 kW (27,3..40 A)
Elektroanschluss	1/N/PE 220..240 V AC
Leiterquerschnitt, mind.	3 x 4 mm <sup>2</sup> / 3 x 6 mm <sup>2</sup>

### Abmessungen

Breite x Höhe x Tiefe	555 x 600 x 180 mm
Gewicht	11,7 kg WK-Hybrid-TS

### Leistungsdaten bei Warmwasserbereitung

		Vorheizung		E-Nachheizung				
VL primär	°C	38						
RL primär	°C	20						
HZ-Volumenstrom	l/h	831						
Leistung	kW	17,4	4,8	6,9	8,8	10,5	12,6	17,4
TWWB ca.	l/min	10,0	10,0	10,0	10,0	10,0	10,0	10,0
TWWB-Temperatur	°C	35	42	45	48	50	53	60
TW-Temperatur	°C	10	35	35	35	35	35	35
<b>Mischtemperatur an Zapfstelle und zu erzielende Zapfmenge</b>								
TWW-Zapfung gesamt	l/min	-	11,5	12,5	13,5	14,2	15,3	17,8
gemischte TWW-Temperatur	°C	-	38	38	38	38	38	38
Leistung gesamt	kW	-	22,2	24,3	26,2	27,9	30	34,8

### Leistungsdaten bei Heizungsbetrieb

Ventileinsatz	°C	AV (Standard)	AZ
VL primär	°C	38	38
RL primär	°C	28	28
Leistung	l/h	450	650
TWWB	kW	5,3	7,6

### Hinweis







Bei Einbau in einen UP-Schrank muss eine Einbautiefe von min. 180 mm (UP-Schrank mit ausrichtbarem Rahmen) vorhanden sein und bei AP-Montage mit Verkleidung ist die ADH2/B nicht zu verwenden. Dafür gibt es eine separate AP-Verkleidung.

### \*Planungshinweis: bei Heizbetrieb mit Radiatoren:

- Thermostatische Heizkörperventile in Standardbauweise können nur mit einem max. Differenzdruck von 20 kPa = 0,2 bar beaufschlagt werden!
- Dynamische thermostatische Heizkörperventile können mit höheren Differenzdrücken von 0,6-1,5 bar (600-1.500 mbar) beaufschlagt werden!

Zur Absicherung des hydraulischen Abgleichs können als Modul ab Werk Differenzdruckregler eingebaut oder als Set für den Strang bestellt werden.

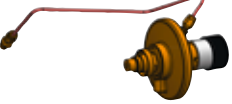
Zusatzmodule

	<p><b>Anschlusschienen und Kugelhähne</b> (für Vorinstallation als AP- oder UP-Ausführung)</p> <p>Anschlusschiene für 6 Anschlüsse ohne KWA Anschlusschiene für 7 Anschlüsse mit KWA</p>												
	<p><b>Kugelhahn-Sets</b></p> <p>Kugelhahn-Anschluss-Set, zur Absperrung von Heizungsvor- und -rücklauf sowie für Kalt- und Warmwasser. 6 bzw. 7 Stk. Kugelhähne 3/4" AG/IG, inkl. Dichtungen.</p>												
	<p><b>Kaltwasser-Wohnungsabgang (KWA)</b></p> <p>Zur Zählung des gesamten Kaltwasserverbrauchs der Wohnung. Ein Passstück für den Kaltwasserzähler 3/4" x 110 mm und ein T-Stück für die Wohnungsabgangsleitung.</p>												
	<p><b>Schmutzfänger (SF) sekundär (nicht bei Pumpenmodul)</b></p> <p>Inkl. Sieb (Maschenweite 0,5 mm) und Zubehör, eingebaut im Heizungsrücklauf (Wohnung).</p>												
	<p><b>Rücklauftemperaturbegrenzer (RTB) (nicht bei Pumpenmodul)</b></p> <p>Sichert eine vorgegebene Rücklauftemperatur eines Heizkreises ab. Die Temperatureinstellung ist blockierbar. Einstellbereich von 0-45 C°, Kvs-Wert ist 1,55.</p>												
	<p><b>Differenzdruckregler primär im Stationseingang (DRG) (nicht bei Pumpenmodul)</b></p> <p>Zum hydraulischen Abgleich der Wohnungsstation im Netz. Jede Wohnungsstation mit DRG ist voreingestellt und sichert somit den Heizungs- und Warmwasserbetrieb (50-300 mbar).</p>												
	<p><b>Fernbedienung</b></p> <p>(für Durchlauferhitzer) mit Funkadapter zum Einbau in den Durchlauferhitzer.</p>												
	<p><b>UP-Gehäuse</b></p> <table border="1" data-bbox="443 1361 1509 1541"> <tr> <td>WK-UP 61-84-15 ST</td> <td>inkl. Standfüße</td> <td>(B/H/T 610 x 840 x 150 mm)</td> </tr> <tr> <td>WK-UP 61-84-15</td> <td>ohne Standfüße</td> <td>(B/H/T 610 x 840 x 150 mm)</td> </tr> <tr> <td>WS-UP 61-120-15 ST</td> <td>inkl. Standfüße (bis 6 Heizkr.)</td> <td>(B/H/T 610 x 1200 x 150 mm)</td> </tr> <tr> <td>WS-UP 81-120-15 ST</td> <td>inkl. Standfüße (bis 12 Heizkr.)</td> <td>(B/H/T 810 x 1200 x 150 mm)</td> </tr> </table>	WK-UP 61-84-15 ST	inkl. Standfüße	(B/H/T 610 x 840 x 150 mm)	WK-UP 61-84-15	ohne Standfüße	(B/H/T 610 x 840 x 150 mm)	WS-UP 61-120-15 ST	inkl. Standfüße (bis 6 Heizkr.)	(B/H/T 610 x 1200 x 150 mm)	WS-UP 81-120-15 ST	inkl. Standfüße (bis 12 Heizkr.)	(B/H/T 810 x 1200 x 150 mm)
WK-UP 61-84-15 ST	inkl. Standfüße	(B/H/T 610 x 840 x 150 mm)											
WK-UP 61-84-15	ohne Standfüße	(B/H/T 610 x 840 x 150 mm)											
WS-UP 61-120-15 ST	inkl. Standfüße (bis 6 Heizkr.)	(B/H/T 610 x 1200 x 150 mm)											
WS-UP 81-120-15 ST	inkl. Standfüße (bis 12 Heizkr.)	(B/H/T 810 x 1200 x 150 mm)											
	<p><b>AP-Gehäuse</b></p> <p>ADH-D Aufputzgehäuse einteilig (B/H/T 600 x 800 x 270 mm)</p>												